

## BEDIENUNGSANLEITUNG

für Whirlpools – Elektronik Serie Vision



**Die Bedienungsanleitung vor der Benutzung des Whirlpools unbedingt sorgfältig lesen!**  
Pfleheinweise unbedingt beachten!  
Für Schäden durch nicht sachgemäße Verwendung haftet Repabad nicht.

## HERZLICHEN GLÜCKWUNSCH!

**S**ie haben sich für ein innovatives Qualitätsprodukt von Repabad entschieden! Unsere Produkte zeichnen sich durch leistungsfähige Technik und einfache Bedienung aus.

Lesen Sie bitte diese Bedienungsanleitung aufmerksam durch, damit Sie den Whirlpool bestmöglich für Ihr Wohlbefinden nutzen können und viele Jahre Freude an unserem Produkt haben werden.



**Gunther Stolz**

Geschäftsführender Gesellschafter Repabad GmbH

---



---

<b>01 SICHERHEITSHINWEISE</b>	<b>4</b>
<b>02 TIPPS ZUM WOHLFÜHLEN</b>	<b>5</b>
<b>03 WHIRLPOOL-AUSFÜHRUNGEN</b>	<b>5</b>
<b>04 BEDIENUNG MIT TASTER</b>	<b>6</b>
Vision 500	6
Vision 700	6
Vision 1000	6
Tasterbeleuchtung „Nachtdesign“	6
<b>05 VOR DER BENUTZUNG</b>	<b>7</b>
<b>06 WÄHREND DER BENUTZUNG</b>	<b>7</b>
Bedienung mit Taster Vision 500	7
Bedienung mit Taster Vision 700	9
Bedienung mit Taster Vision 1000	11
Whirlpool-Programme (nur Vision 1000)	15
Sicherheitsabschaltung	15
Sicherheitsabschaltung Lautsprecher	15
<b>07 NACH DER BENUTZUNG</b>	<b>16</b>
Automatische Frischwasserspülung und Nachblasen	15
<b>08 DESINFEKTION</b>	<b>16</b>
<b>09 PFLEGEHINWEISE</b>	<b>19</b>
<b>10 WARTUNG</b>	<b>20</b>
<b>11 FUNKTION UND AUFBAU DER DÜSEN</b>	<b>21</b>
<b>12 ABLAUFSIEB SÄUBERN, ABLAUFSTÖPSEL EINSTELLEN</b>	<b>22</b>
<b>13 TECHNISCHE DATEN</b>	<b>23</b>
<b>14 RICHTIG WHIRLEN</b>	<b>24</b>
Die Regeln	24
Die Wirkung auf Körper und Wohlbefinden	24
Aromatherapie	25
Regeln für die Aromatherapie	25
Aromatherapeutische Badezusätze	25
Wirkungsweisen der Badezusätze	26
<b>GEWÄHRLEISTUNGSKARTE</b>	<b>28</b>

---



## 01 SICHERHEITSHINWEISE



### **Lebensgefahr! Gefahr eines Stromschlages!**

Beim Whirlen dürfen im Pool und in seiner unmittelbaren Nähe keine elektrischen Geräte betrieben werden. Bei Kontakt eines an eine Steckdose angeschlossenen elektrischen Gerätes mit Wasser oder beim Baden kann es zu lebensgefährlichen Stromschlägen kommen.

Dieses Gerät kann von Kindern ab 8 Jahren und darüber sowie von Personen mit verringerten physischen, sensorischen oder mentalen Fähigkeiten oder Mangel an Erfahrung und Wissen benutzt werden, wenn sie beaufsichtigt werden. Kinder dürfen nicht mit dem Gerät spielen. Reinigung und Benutzer-Wartung dürfen nicht von Kindern ohne Beaufsichtigung durchgeführt werden.

Whirlen kann jeder, der ein gesundes Herz-Kreislauf-System besitzt. Sollten Sie diesbezüglich Unklarheiten oder Fragen haben, sprechen Sie mit Ihrem Arzt.

Nach Alkoholgenuss oder direkt nach dem Essen sollten Sie nicht whirlen. Dies könnte das Herz-Kreislauf-System belasten.

Bei Erkältungen, Infektionskrankheiten, offenen Wunden und Entzündungen sollten Sie nicht whirlen. Erst nach vollständiger Ausheilung ist dies anzuraten.

Nur Repabad Whirlpool-Badezusätze verwenden. Bei Verwendung anderer Badezusätze besteht die Gefahr, dass der Whirlpool beschädigt wird.

Je nach Nutzungshäufigkeit sollten Sie den Whirlpool etwa alle 4 Wochen desinfizieren. Nur Repabad-Desinfektionsmittel (Art.Nr. 0002511) verwenden. Bei Verwendung anderer Mittel besteht die Gefahr, dass der Whirlpool beschädigt wird.

### **Standzeit mit gefüllter Wanne**

Systemwannen von Repabad sind dafür ausgelegt, dass diese nur zum Baden gefüllt werden. Sollte das Wasser über längere Zeit in der Wanne verbleiben, kann es zu Oberflächenschäden an den Sichtteilen kommen.

## 02 TIPPS ZUM WOHLFÜHLEN

Der Körper empfindet eine Wassertemperatur zwischen 35 und 36 °C als am angenehmsten.

Die Badedauer bei einer Wassertemperatur von 36 °C sollte 20 Minuten nicht überschreiten. Bei einer Wassertemperatur von 38 °C maximal 10 Minuten.

Um sich an den belebenden Massageeffekt zu gewöhnen, sollte am Anfang die Massagezeit kurz gehalten werden. Die Massagezeit kann mit der Zeit nach Ihren Wünschen gesteigert werden. Nach dem Whirlen sollte eine Ruhepause eingelegt werden, die der Dauer der Badezeit entspricht.



## 03 WHIRLPOOL-AUSFÜHRUNGEN

Repabad-Whirlpools können mit vier unterschiedlichen Whirlpoolsystemen ausgerüstet sein:

### **Luft-System (Vision 500)**

Der Whirlpool mit Luft-System ist mit einem fest unter der Wanne installiertem Gebläse ausgestattet. Über Luftdüsen wird vorgewärmte Luft vom Gebläse in die Wanne geblasen. Das Gebläse wird über die Bedienelemente gesteuert. *Beschreibung der Düsen siehe Seite 21.*

### **Jet-System (Vision 700)**

Der Whirlpool mit Jet-System ist mit einer fest unter der Wanne installierten Jetpumpe ausgestattet. Die Jetpumpe saugt das Badewasser an und leitet es über Jet- bzw. Micro-Jetdüsen in die Wanne. Die Jetpumpe wird über die Bedienelemente gesteuert. Die Luftbeimischung wird über einen Taster ein- bzw. ausgeschaltet. *Beschreibung der Düsen siehe Seite 22.*

### **Luft- und Jet-System (Vision 1000)**

Der Whirlpool mit kombinierter Luft- und Jet-System ist mit einem fest unter der Wanne installierten Gebläse und einer Jetpumpe ausgestattet. Über Luftdüsen wird vorgewärmte Luft vom Gebläse in die Wanne geleitet. Die Jetpumpe saugt das Badewasser an und leitet es über Jet- und Micro-Jetdüsen in die Wanne. Die Luftbeimischung wird über einen Taster ein- bzw. ausgeschaltet. *Beschreibung der Düsen siehe Seite 21/22.*

### **Champagner-System (Vision 1000)**

Der Whirlpool mit Champagner-System ist mit einem fest unter der Wanne installierten Gebläse und einer Jetpumpe ausgestattet. Beim Whirlpool mit Champagner-System befinden sich im Bodenbereich der Wanne kombinierte Luft-Wasser-Düsen: die Champagnerdüsen. Über diese wird bei eingeschaltetem Gebläse vorgewärmte Luft in die Wanne geleitet, wie beim Luft-System auch. Durch Zuschaltung der Jetpumpe jedoch werden die aufsteigenden Luftblasen durch feinste Wasserstrahlen in Millionen feiner Perlen zerteilt – der "Champagner-Effekt" tritt ein. Gleichzeitig wird das angesaugte Wasser über die Jet- und Micro-Jetdüsen in die Wanne geleitet. *Beschreibung der Düsen siehe Seite 21/22.*

## 04 BEDIENUNG MIT TASTER

Für die Whirlpoolsysteme stehen drei verschiedene Bedienelemente und elektronische Steuerungen zur Verfügung.

### **Vision 500**

Die Bedienung des Whirlpools erfolgt über den Taster Vision 500. Das Gebläse wird über den Taster ein- bzw. ausgeschaltet. Es kann stufenlos geregelt werden.

Eine vorhandene Whirlpool-Beleuchtung (Sonderzubehör) kann ein-/ausgeschaltet werden. Die Funktion „Frischwasserspülung“ (Sonderzubehör) wird über den Taster gesteuert. Zwei verschiedene Whirlpool-Massage-Programme können ebenfalls über den Taster ausgewählt werden.

### **Vision 700**

Die Bedienung des Whirlpools erfolgt über den Taster Vision 700. Die Jetpumpe wird über den Taster ein- bzw. ausgeschaltet. Sie kann stufenlos geregelt werden.

Eine vorhandene Whirlpool-Beleuchtung (Sonderzubehör) kann ein-/ausgeschaltet werden.

Die Luftbeimischung wird über den Taster zugeschaltet.

Eine vorhandene Zusatzheizung (Sonderzubehör) wird mit dem Einschalten der Jetpumpe automatisch aktiviert.

Die Funktionen „Automatische Desinfektion“ und „Frischwasserspülung“ (beides Sonderzubehör) werden über den Taster gesteuert.

Zwei verschiedene Whirlpool-Massage-Programme können ebenfalls über den Taster ausgewählt werden.

### **Vision 1000**

Die Bedienung des Whirlpools erfolgt über den Taster Vision 1000. Das Gebläse und die Jetpumpe werden über den Taster ein- bzw. ausgeschaltet. Die Intensität der Massage kann bei beiden Systemen stufenlos geregelt werden.

Eine vorhandene Whirlpool-Beleuchtung (Sonderzubehör) kann ein-/ausgeschaltet werden.

Die Luftbeimischung wird über den Taster zugeschaltet.

Die Zusatzheizung (Sonderzubehör) wird mit dem Einschalten der Jetpumpe automatisch aktiviert. Die Solltemperatur ist einstellbar und die aktuelle Wassertemperatur wird auf dem Display angezeigt.

Die Funktionen „Automatische Desinfektion“ und „Frischwasserspülung“ (beides Sonderzubehör) werden über den Taster gesteuert.

Sechs verschiedene Whirlpool-Massage-Programme können ebenfalls über den Taster ausgewählt werden.

### **Tasterbeleuchtung „Nachtdesign“**

Bei allen drei Taster-Typen werden die Einzeltasten etwa 60 Minuten lang nach der letzten Eingabe dezent beleuchtet. Der Stromverbrauch ist dabei äußerst gering (LED-Technik).

## 05 VOR DER BENUTZUNG

- Den Whirlpool mit kaltem Wasser ausspülen.
- Den Wannenablauf schließen.
- Den Whirlpool mit warmem Wasser füllen.

**Wichtig:** Da beim Befüllen der Wanne zuerst ein Teil des Rohrleitungssystems befüllt wird, dauert es eine gewisse Zeit, bis das Wasser sichtbar in der Wanne stehen bleibt.

Damit alle Funktionen genutzt werden können, muss der Whirlpool – besetzt mit Person(en) – etwa bis zum Überlauf befüllt werden!

## 06 WÄHREND DER BENUTZUNG

### Bedienung mit Taster Vision 500



Blinkt die Taste ☺ beim Drücken einer beliebigen Taste, ist die Tastensperre aktiviert. Alle Funktionen sind gesperrt (siehe nächste Seite).

Wird eine Funktion durch Drücken einer Taste ausgewählt, leuchtet diese Taste solange, wie die Funktion aktiv ist.

Bei Funktionen die vom Massageprogramm ausgewählt werden, leuchten die entsprechenden Tasten ebenfalls.

Blinkt eine Taste nach dem Drücken schnell, kann die gewählte Funktion nicht ausgeführt werden. Grund dafür ist eine für die Funktion notwendige, aber nicht erfüllte Bedingung, wie z. B. nicht genügend Wasser im Whirlpool.



Schaltet die Luft-Massage bei mittlerer Leistung ein und aus (auch bei leerer Wanne). Einige Minuten nach dem Bad, wenn das Badewasser abgelaufen ist, blinkt die Taste so lange, bis die automatischen Programme Nachblasen und Frischwasserspülung (Sonderzubehör) beendet sind.

⊕	Erhöht die Intensität der Luft-Massage (bei eingeschalteter Luft-Massage). Die Taste leuchtet beim Drücken und blinkt bei erreichtem Maximalwert.
⊖	Vermindert die Intensität der Luft-Massage (bei eingeschalteter Luft-Massage). Die Taste leuchtet beim Drücken und blinkt bei erreichtem Minimalwert.
✳	<p>Schaltet durch kurzes Drücken die LED-Whirlpoolbeleuchtung (optional) ein.</p> <p>Durch erneutes kurzes Drücken wird die nächste Farbe eingestellt.</p> <p>Nach dem 6. kurzen Drücken startet mit der Farbe Magenta ein automatischer Farbwechsel. Durch erneutes kurzes Drücken im Farbwechsel wird die Farbe fixiert, die Taste blinkt langsam.</p> <p>Erneutes kurzes Drücken startet den Farbwechsel wieder.</p> <p>Bei langem gedrückt halten wird die LED-Whirlpoolbeleuchtung ausgeschaltet.</p>
⊂	<p>Schaltet die Intervallfunktion der Luft-Massage ein (nur wenn sich Wasser in der Wanne befindet). Ist die Luft-Massage ausgeschaltet, wird sie mit der Intervallfunktion eingeschaltet.</p> <p>Bei aktivierter Intervallfunktion leuchtet bei zunehmender Intensität die Taste ⊕ und bei abnehmender Intensität die Taste ⊖.</p>
<p>Ⓟ</p> <p>Ⓠ</p>	<p>Schaltet das Whirlpoolprogramm P1 Soft bzw. P2 Power ein (nur wenn sich Wasser in der Wanne befindet); Programmdauer ca. 15 Minuten.</p> <p>Wenn bereits die Massage oder ein Programm aktiv sind, so werden diese zuerst ausgeschaltet und das Programm muss durch nochmaliges Drücken von ⊕ bzw. ⊖ gestartet werden. Die Taste ⊕ bzw. ⊖ leuchtet, während das Programm läuft. Durch das Programm aufgerufene Funktionen werden durch die dann entsprechend leuchtenden Tasten ⊂, ⊕ und ⊖ angezeigt. Das laufende Programm kann jederzeit durch Drücken von ⊕ oder ⊖ beendet werden.</p>
Ⓢ	<p>Schaltet die Frischwasserspülung (Sonderzubehör) bei leerer Wanne manuell ein und aus. Siehe auch Seite 18.</p> <p>Die Taste leuchtet, wenn einige Minuten nach Leerung der Wanne die automatische Frischwasserspülung (Sonderzubehör) aktiviert ist. Die automatische Frischwasserspülung kann nicht unterbrochen werden.</p> <p>Blinkt die Taste Ⓢ beim Drücken einer beliebigen Taste, ist die Tastensperre aktiviert. Alle Funktionen sind gesperrt.</p>
<p><b>Tastensperre</b></p> <p>Um ein unbeabsichtigtes oder unbefugtes Einschalten von Whirlpoolfunktionen (z. B. durch Kinder) zu vermeiden, kann die Tastensperre eingeschaltet werden.</p> <p>Tastensperre einschalten: Taste ⊖ solange drücken, bis die Taste Ⓢ blinkt.</p> <p>Tastensperre ausschalten: Taste ⊕ solange drücken, bis die Taste Ⓢ nicht mehr blinkt.</p>	
<p>Der momentane Zustand der Tastensperre bleibt auch nach Trennung vom elektrischen Netz erhalten.</p>	



## Bedienung mit Taster Vision 700





Blinkt die Taste  beim Drücken einer beliebigen Taste, ist die Tastensperre aktiviert. Alle Funktionen sind gesperrt (siehe nächste Seite).

Wird eine Funktion durch Drücken einer Taste ausgewählt, leuchtet diese Taste solange, wie die Funktion aktiv ist.

Bei Funktionen die vom Massageprogramm ausgewählt werden, leuchten die entsprechenden Tasten ebenfalls.

Blinkt eine Taste nach dem Drücken schnell, kann die gewählte Funktion nicht ausgeführt werden. Grund dafür ist eine für die Funktion notwendige, aber nicht erfüllte Bedingung, wie z. B. nicht genügend Wasser im Whirlpool.



Schaltet die Jet-Massage ein und aus (bei voller Wanne).  
Nochmaliges Drücken der Taste schaltet die Intervallfunktion (an- und abschwellende Massageintensität) ein. Die Jet-Massage wird durch ein drittes Drücken der Taste wieder ausgeschaltet.  
Bei aktivierter Intervallfunktion leuchtet bei zunehmender Intensität die Taste  und bei abnehmender Intensität die Taste .





















Erhöht die Intensität der Jet-Massage (bei eingeschalteter Jet-Massage).  
Die Taste leuchtet beim Drücken und blinkt bei erreichtem Maximalwert.



Vermindert die Intensität der Jet-Massage (bei eingeschalteter Jet-Massage).  
Die Taste leuchtet beim Drücken und blinkt bei erreichtem Minimalwert.



Schaltet durch kurzes Drücken die LED-Whirlpoolbeleuchtung (optional) ein.  
Durch erneutes kurzes Drücken wird die nächste Farbe eingestellt.  
Nach dem 6. kurzen Drücken startet mit der Farbe Magenta ein automatischer Farbwechsel.  
Durch erneutes kurzes Drücken im Farbwechsel wird die Farbe fixiert, die Taste blinkt langsam.  
Erneutes kurzes Drücken startet den Farbwechsel wieder.  
Bei langem gedrückt halten wird die LED-Whirlpoolbeleuchtung ausgeschaltet.

	<p>Schaltet die Luftbeimischung ein- bzw. aus. Durch Beimischen von Luft wird die Intensität der Jet-Massage erhöht. Bei ausgeschalteter Jet-Massage wird mit der Luftbeimischung auch die Jet-Massage eingeschaltet (nur bei voller Wanne).</p>
 	<p>Schaltet das Whirlpoolprogramm P1 Soft bzw. P2 Power ein (nur bei voller Wanne); Programmdauer ca. 15 Minuten. Wenn bereits die Massage oder ein Programm aktiv sind, so werden diese zuerst ausgeschaltet und das Programm muss durch nochmaliges Drücken von  bzw.  gestartet werden. Die Taste  bzw.  leuchtet, während das Programm läuft. Durch das Programm aufgerufene Funktionen werden durch die dann entsprechend leuchtenden Tasten ,  und  angezeigt. Das laufende Programm kann jederzeit durch Drücken von  oder  beendet werden.</p>
	<p>Schaltet die Frischwasserspülung (Sonderzubehör) bei leerer Wanne (siehe Seite 18) oder die Desinfektionsanlage (Sonderzubehör) bei voller Wanne (Taste für mindestens 5 Sekunden drücken) ein oder aus (siehe Seite 16/17). Die Taste leuchtet, wenn die Frischwasserspülung (Sonderzubehör) oder die Desinfektionsanlage aktiviert ist.</p> <p>Blinkt die Taste  beim Drücken einer beliebigen Taste, ist die Tastensperre aktiviert. Alle Funktionen sind gesperrt.</p>
<p><b>Tastensperre</b> Um ein unbeabsichtigtes oder unbefugtes Einschalten von Whirlpoolfunktionen (z. B. durch Kinder) zu vermeiden, kann die Tastensperre eingeschaltet werden.</p> <p>Tastensperre einschalten: Taste  solange drücken, bis die Taste  blinkt. Tastensperre ausschalten: Taste  solange drücken, bis die Taste  nicht mehr blinkt.</p>	
<p>Der momentane Zustand der Tastensperre bleibt auch nach Trennung vom elektrischen Netz erhalten.</p>	
<p>Die Richtung des Massagestrahls wird durch Schwenken der Jet- bzw. Micro-Jetdüsen eingestellt.</p>	
<p>Die Zusatzheizung (Sonderzubehör) wird automatisch mit der Jet-Massage ein- bzw. ausgeschaltet. Durch die Zusatzheizung wird das warme Badewasser auf Temperatur gehalten.</p>	

## Bedienung mit Taster Vision 1000

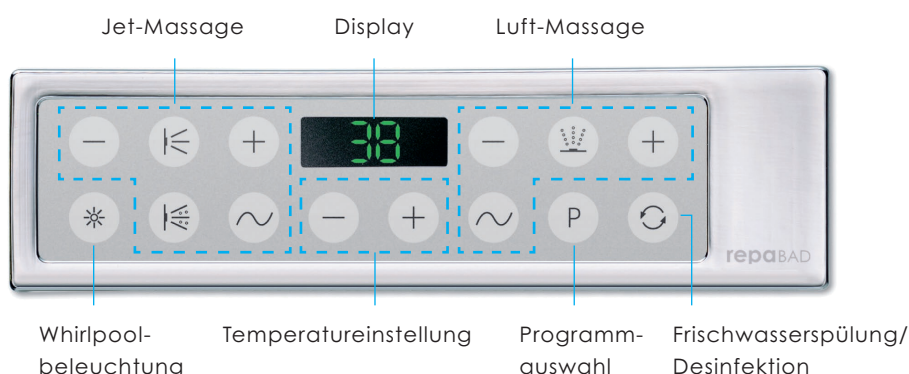

Wird beim Drücken einer beliebigen Taste auf dem Display -- angezeigt, ist die Tastensperre aktiviert. Alle Funktionen sind gesperrt (siehe Seite 13).

Wird eine Funktion durch Drücken einer Taste ausgewählt, leuchtet diese Taste solange, wie die Funktion aktiv ist.

Bei Funktionen die vom Massageprogramm ausgewählt werden, leuchten die entsprechenden Tasten ebenfalls.

Blinkt eine Taste nach dem Drücken schnell, kann die gewählte Funktion nicht ausgeführt werden. Grund dafür ist eine für die Funktion notwendige, aber nicht erfüllte Bedingung, wie z. B. nicht genügend Wasser im Whirlpool.

### Jet Massage



Schaltet die Jet-Massage ein und aus (bei voller Wanne).  
Längeres Drücken aktiviert die Tasten (+) und (-) zur Temperatureinstellung.



Erhöht die Intensität der Jet-Massage (bei eingeschalteter Jet-Massage).  
Die Taste leuchtet beim Drücken und blinkt bei erreichtem Maximalwert.



Verringert die Intensität der Jet-Massage (bei eingeschalteter Jet-Massage).  
Die Taste leuchtet beim Drücken und blinkt bei erreichtem Minimalwert.















Schaltet die Luftbeimischung ein- bzw. aus. Durch Beimischen von Luft wird die Intensität der Jet-Massage erhöht. Bei ausgeschalteter Jet-Massage wird mit der Luftbeimischung auch die Jet-Massage eingeschaltet (nur bei voller Wanne).



















Schaltet die Intervallfunktion (an- und abschwellende Massageintensität) der Jet-Massage ein (nur bei voller Wanne). Ist die Jet-Massage ausgeschaltet, wird sie mit der Intervallfunktion eingeschaltet.  
Bei aktivierter Intervallfunktion leuchtet bei zunehmender Leistung die Taste (+) und bei abnehmender Leistung die Taste (-).

Die Richtung des Massagestrahls wird durch Schwenken der Jet- bzw. Micro-Jetdüsen eingestellt.

<b>Luft Massage</b>	
	Schaltet die Luft-Massage bei mittlerer Leistung ein und aus (auch bei leerer Wanne). Einige Minuten nach dem Bad, wenn das Badewasser abgelaufen ist, blinkt die Taste so lange, bis die automatischen Programme Nachblasen und Frischwasserspülung (Sonderzubehör) beendet sind.
	Erhöht die Intensität der Luft-Massage (bei eingeschalteter Luft-Massage). Die Taste leuchtet beim Drücken und blinkt bei erreichtem Maximalwert.
	Vermindert die Intensität der Luft-Massage (bei eingeschalteter Luft-Massage). Die Taste leuchtet beim Drücken und blinkt bei erreichtem Minimalwert.
	Schaltet die Intervallfunktion der Luft-Massage ein (nur bei voller Wanne). Ist die Luft-Massage ausgeschaltet, wird sie mit der Intervallfunktion eingeschaltet. Bei aktivierter Intervallfunktion leuchtet bei zunehmender Leistung die Taste  und bei abnehmender Leistung die Taste  .

<b>Temperatureinstellung (nur bei Sonderzubehör Zusatzheizung)</b>	
Zur Einstellung der Temperatur dienen die Tasten  und  unter dem Display. Diese müssen durch längeres Drücken der Taste  aktiviert werden.	
	Einmaliges Drücken erhöht die Solltemperatur um 1 °C (Einstellbereich 10-42 °C)
	Einmaliges Drücken vermindert die Solltemperatur um 1 °C (Einstellbereich 10-42 °C)
Während des normalen Betriebs wird die Ist-Temperatur des Badewassers auf dem Display angezeigt. Bei aktivierten Tasten  und  wird die gewünschte Soll-Temperatur angezeigt und kann eingestellt werden. Ca. 4 Sekunden nach der letzten Soll-Temperaturänderung schaltet die Anzeige wieder auf die Ist-Temperatur um. Wenn die Temperatur des Badewassers bei eingeschalteter Heizung tiefer ist als die Soll-Temperatur, wird dies durch einen Punkt nach der Temperaturanzeige angezeigt. Beim Einschalten der Jetmassage, wird die Zusatzheizung (Sonderzubehör) zugeschaltet und das Wasser auf die gewünschte Temperatur gebracht.	



<b>Weitere Funktionen</b>	
	<p>Ruft die Massageprogramme auf. Beim ersten Drücken das Programm P1 Vital. Jedes weitere Drücken von  schaltet auf das jeweils nächste Programm weiter (P2, P3, P4 ...). Das ausgewählte Programm wird automatisch gestartet, wenn für ca. 3 Sekunden keine erneutes Drücken von  erfolgt. Die jeweilige Programmnummer wird im Display angezeigt. Programmdauer ca. 15 Minuten.</p> <p>Wenn bereits die Massage oder ein Programm aktiv sind, so werden diese zuerst ausgeschaltet und das Programm muss durch nochmaliges Drücken von  erneut ausgewählt werden. Die Taste  leuchtet, während das Programm läuft. Durch das Programm aufgerufene Funktionen werden durch die dann entsprechend leuchtenden Tasten ,  und  angezeigt. Das laufende Programm kann jederzeit durch Drücken von  beendet werden.</p>
	<p>Schaltet durch kurzes Drücken die LED-Whirlpoolbeleuchtung (optional) ein.</p> <p>Durch erneutes kurzes Drücken wird die nächste Farbe eingestellt.</p> <p>Nach dem 6. kurzen Drücken startet mit der Farbe Magenta ein automatischer Farbwechsel. Durch erneutes kurzes Drücken im Farbwechsel wird die Farbe fixiert, die Taste blinkt langsam. Erneutes kurzes Drücken startet den Farbwechsel wieder. Erneutes langes Drücken schaltet die LED-Farblicht aus.</p> <p>Bei langem gedrückt halten wird die LED-Whirlpoolbeleuchtung ausgeschaltet.</p>
	<p>Schaltet die Frischwasserspülung (Sonderzubehör) bei leerer Wanne (siehe Seite 18) oder die Desinfektionsanlage (Sonderzubehör) bei voller Wanne (Taste für mindestens 5 Sekunden drücken) ein oder aus (siehe Seite 16/17).</p> <p>Die Taste leuchtet, wenn die Frischwasserspülung (Sonderzubehör) oder die Desinfektionsanlage aktiviert ist.</p>
	<p>Blinkt die Taste  beim Drücken einer beliebigen Taste, ist die Tastensperre aktiviert. Alle Funktionen sind gesperrt.</p>
<p><b>Tastensperre</b></p> <p>Um ein unbeabsichtigtes oder unbefugtes Einschalten von Whirlpoolfunktionen (z. B. durch Kinder) zu vermeiden, kann die Tastensperre eingeschaltet werden.</p> <p>Tastensperre einschalten: Taste  der Luftmassage solange drücken, bis im Display -- erscheint ( leuchtet auf).</p> <p>Tastensperre ausschalten: Taste  der Luftmassage solange drücken, bis im Display eine Temperatur angezeigt wird ( leuchtet auf).</p>	
<p>Der momentane Zustand der Tastensperre bleibt auch nach Trennung vom elektrischen Netz erhalten.</p>	

**Zusatzheizung (Sonderzubehör)**

Eine vorhandene Zusatzheizung wird automatisch mit der Jet-Massage ein- bzw. ausgeschaltet. Die Zusatzheizung ist nicht zum Aufheizen von kaltem Wasser (z. B. von 20 °C auf 38 °C) geeignet. Mit der Zusatzheizung wird das warme Badewasser auf die eingestellte Solltemperatur (Einstellbereich 10-42 °C) geregelt. Die zuletzt eingestellte Soll-Temperatur bleibt auch nach Trennung vom elektrischen Netz gespeichert.

<b>Anzeige im Display</b>	
<b>38</b>	Standardanzeige ist die momentane Wassertemperatur (bei voller Wanne). Hier 38 °C.
<b>F<sub>-</sub> → F<sub>=</sub> → F<sub>+</sub>...</b>	Es befindet sich zu wenig Wasser im Whirlpool, um eine Funktion wie z.B. die Jetmassage auszuführen. Whirlpool befüllen.
<b>L<sub>-</sub> → L<sub>=</sub> → L<sub>+</sub>...</b>	Es befindet sich zu viel Wasser im Whirlpool, um eine Funktion wie z. B. die Frischwasserspülung auszuführen. Wasser ablassen.
<b>2...1</b>	Anzeige während dem automatischen Nachblasen
<b>--</b>	Nicht verfügbare Funktion (z. B. Whirlpoolbeleuchtung oder Zusatzheizung) ausgewählt oder Tastensperre aktiv
<b>SP</b>	Frischwasserspülung wurde manuell aktiviert.
<p>Nach Leerung der Wanne wird das automatische Nachblasen und die automatische Frischwasserspülung (Sonderzubehör) aktiviert. Dieses Programm kann nicht unterbrochen werden. Im Display erscheint <b>2...1</b>. (mit blinkendem Punkt). Siehe auch Seite 16 und 18 Frischwasserspülung.</p>	

## **Whirlpool-Programme** (nur Vision 1000)

Alle Programme haben eine Laufzeit von 15 Minuten. Danach schaltet sich der Whirlpool automatisch ab. Die Restlaufzeit in Minuten wird im Display angezeigt. Mit der Taste  kann der Programmablauf jederzeit unterbrochen werden.

Zur Auswahl stehen sechs Programme:

### **P1 Vital**

Mittlere Massageintensität der Jetmassage die in eine Luftmassage übergeht.

### **P2 Power**

Kräftige Luft- und Jetmassage beider Massage-Systeme.

### **P3 Soft**

Leichte Luft- und Jetmassage mit auf- und abschwelliger Intensität.

### **P4 Relax**

Mittlere Massageintensität der Luftmassage die in eine Jetmassage übergeht.

### **P5 Dream**

Variationen von leichter und mittlerer Luft- und Jetmassage, die zum Träumen einladen.

### **P6 Sport**

Sehr kräftige Luft- und Jetmassage mit vitalisierendem Effekt.

## **Sicherheitsabschaltung**

30 Minuten nach der Inbetriebnahme des Whirlpools werden alle Funktionen des Whirlpools automatisch abgeschaltet. Der Whirlpool ist weiterhin betriebsbereit und kann jederzeit wieder eingeschaltet werden.

## **Sicherheitsabschaltung Lautsprecher**

Whirlpool-Lautsprecher (Sonderzubehör) sind mit einem Überlastschutz ausgestattet. Wenn die Lautstärke der angeschlossenen Musikanlage zu hoch eingestellt ist, spricht der Überlastschutz an. Dies hat zur Folge, dass die Lautsprecher merklich leiser werden oder sogar abgeschaltet werden. In diesem Fall muss die Lautstärke an der Musikanlage sofort reduziert werden. Nach kurzer Zeit funktionieren die Lautsprecher wieder wie gewohnt.



## 07 NACH DER BENUTZUNG

### Zuerst

- Schalten Sie alle Whirlpool-Funktionen aus.
- Öffnen Sie den Wannena Ablauf und lassen Sie das Wasser ablaufen.
- Spülen Sie den Whirlpool mit warmem Wasser aus.

### Automatische Frischwasserspülung und Nachblasen

Nach jeder Benutzung der Wanne, egal ob gebadet oder gewhirlt wurde, wird das Programm für Frischwasserspülung (Sonderzubehör, für Vision 500, 700, 1000) und Nachblasen (nur Vision 500 und 1000) automatisch gestartet. Die automatische Frischwasserspülung und das Nachblasen kann nicht unterbrochen werden.

- Bei den Tastern Vision 500 und Vision 1000 blinkt die Taste  während des automatischen Nachblasens.
- Zusätzlich wird beim Taster Vision 1000 während des Nachblasens auf dem Display  angezeigt.
- Bei allen drei Tastern (Vision 500, 700, 1000) leuchtet die Taste  während der automatischen Frischwasserspülung.

Bei vorhandener Frischwasserspülung wird zuerst die Jet-Massage und danach die Luft-Massage gespült. Erst danach wird das Restwasser automatisch aus den Luftleitungen geblasen. Wurde die Automatische Desinfektion (Sonderzubehör) bei noch voller Wanne angewählt, erfolgt kein Spülen mit Frischwasser. Das Desinfektionsmittel würde sonst ausgespült werden.

### Danach

Luftdüsen und Wanne mit einem weichen, nicht kratzenden und nicht fuselnden Tuch trockenreiben. Wannena Ablauf geöffnet lassen.

---

## 08 DESINFEKTION

### **Desinfektionsmittel ist hautreizend!**

Die Sicherheitshinweise auf dem Etikett des Desinfektionsmittels unbedingt einhalten!

Desinfektionsmittel für Kinder unzugänglich aufbewahren!

Während der Desinfektion darf im Whirlpool nicht gebadet werden!

Je nach Nutzungshäufigkeit sollten Sie den Whirlpool etwa alle 4 Wochen desinfizieren. Nur Repabad-Desinfektionsmittel (Art.Nr. 0002511) verwenden. Bei Verwendung anderer Mittel besteht die Gefahr, dass der Whirlpool beschädigt wird.



### Manuelle Desinfektion

(Taster Vision 700 oder Vision 1000 ohne automatische Desinfektionsanlage und Vision 500)

Die Wanne muss vor dem Einschalten der Desinfektion bis mindestens **5 cm über** die Jet- bzw. Micro-Jetdüsen gefüllt werden!

- Desinfektionsmittel nach dem Baden dem Wasser begeben:  
Menge ca. 80 - 500 ml je nach Wannengröße (100 ml auf 100 l Wasser).
- Desinfektionslösung ca. 30 Minuten einwirken lassen.
- Während dieser Zeit alle vorhandenen Whirlpool-Systeme (Luft und Jet) 3 mal für 1 bis 2 Minuten laufen lassen.
- Whirlpool ausschalten, Wannena Ablauf öffnen und Desinfektionslösung ablaufen lassen.

An dieser Stelle wird nach völliger Entleerung der Wanne, das Ausblasen des Restwassers automatisch gestartet (Vision 500 und Vision 1000).  
Nach Ablauf der Ausblaszeit wird das Gebläse automatisch abgeschaltet.

- Nach ca. 5 Minuten Luftdüsen und Wanne mit einem weichen, nicht kratzenden und nicht fuselnden Tuch trockenreiben.
- Wannena Ablauf geöffnet lassen.

### Automatische Desinfektion

(Sonderzubehör, nur bei Vision 700 und Vision 1000)



Die Wanne muss vor dem Einschalten der Desinfektion bis mindestens **5 cm über** den obersten Düsen gefüllt werden!

### Desinfektionsvorgang nach dem Baden bei voller Wanne starten:





#### Mit Taster Vision 700

- Taste  solange drücken (ca. 5 Sekunden), bis die Pumpe einschaltet und die Taste langsam blinkt.

Blinkt die Taste  schnell, muss der Desinfektionsbehälter aufgefüllt werden (siehe Seite 20 Wartung).

- Die automatische Desinfektion wird gestartet.
- Die Programmlaufzeit der automatischen Desinfektion beträgt ca. 30 Minuten.
- Nach Ende der automatischen Desinfektion erlischt die Beleuchtung der Taste .
- Durch erneutes Drücken der Taste  kann die automatische Desinfektion jederzeit abgebrochen werden.
- Nach Ende des Desinfektionsvorgangs den Wannena Ablauf öffnen und die Desinfektionslösung ablaufen lassen.
- Nach etwa 5 Minuten Luftdüsen und Wanne mit einem weichen, nicht kratzenden und nicht fuselnden Tuch trockenreiben.
- Wannena Ablauf geöffnet lassen.

### Mit Taster Vision 1000

- Taste  solange drücken (ca. 5 Sekunden), bis im Display  (mit blinkendem Punkt) angezeigt wird.
- Die Taste  leuchtet dabei.
- Nach 5 Sekunden wechselt die Anzeige auf  mit Laufzeit des Desinfektionsvorgangs.

Blinkt die Taste  schnell, muss der Desinfektionsbehälter aufgefüllt werden (siehe Seite 20 „Wartung“).

- Die automatische Desinfektion wird gestartet.
- Im Display wird die verbleibende Desinfektionszeit in Minuten angezeigt.
- Durch erneutes Drücken der Taste  kann die automatische Desinfektion jederzeit abgebrochen werden.
- Nach Ende des Desinfektionsvorgangs den Wannenablauf öffnen und die Desinfektionslösung ablaufen lassen.
- Nun wird nach völliger Entleerung der Wanne, das Ausblasen des Restwassers automatisch gestartet.
- Nach Ablauf der Ausblaszeit wird das Gebläse automatisch abgeschaltet.
- Nach etwa 5 Minuten Luftdüsen und Wanne mit einem weichen, nicht kratzenden und nicht fuselnden Tuch trockenreiben.
- Wannenablauf geöffnet lassen.



### Frischwasserspülung (Sonderzubehör)

Das Spülen mit Frischwasser wird einige Minuten nach völliger Entleerung des Whirlpools automatisch gestartet und kann nicht abgebrochen werden. Zuerst wird das Jet-System und danach das Luft-System gespült. Danach wird das Restwasser automatisch aus den Luftleitungen geblasen (nur bei Vision 500 und Vision 1000).



- Luftdüsen und Wanne mit einem weichen, nicht kratzenden und nicht fuselnden Tuch trockenreiben.
- Wannenablauf geöffnet lassen.

### Das Spülen mit Frischwasser kann auch manuell gestartet werden:





#### Mit Taster Vision 500

- Taste  bei leerer Wanne drücken.
- Die Frischwasserspülung wird gestartet. Die Taste  leuchtet bis zum Ende des Spül-Programms.
- Durch erneutes Drücken der Taste  kann die Frischwasserspülung jederzeit unterbrochen werden.
- Nach Ablauf der Spülzeit wird die Frischwasserspülung beendet.
- Nun wird nach völliger Entleerung der Wanne, das Ausblasen des Restwassers automatisch gestartet.
- Nach Ablauf der Ausblaszeit wird das Gebläse automatisch abgeschaltet.
- Luftdüsen und Wanne mit einem weichen, nicht kratzenden und nicht fuselnden Tuch trockenreiben.
- Wannenablauf geöffnet lassen.

**Mit Taster Vision 700**

- Taste  bei leerer Wanne drücken.
- Die Frischwasserspülung wird gestartet, die Taste  leuchtet bis zum Ende des Spül-Programms
- Durch erneutes Drücken der Taste  kann die Frischwasserspülung jederzeit unterbrochen werden.
- Nach Ablauf der Spülzeit wird die Frischwasserspülung beendet.
- Nach etwa 5 Minuten Jetdüsen und Wanne mit einem weichen, nicht kratzenden und nicht fuselnden Tuch trockenreiben.
- Wannenablauf geöffnet lassen.

**Mit Taster Vision 1000**

- Taste  bei leerer Wanne drücken.
- Die Frischwasserspülung wird gestartet, die Taste  leuchtet.
- Auf dem Display wird **5 P.** (mit blinkendem Punkt) angezeigt.
- Durch erneutes Drücken der Taste  kann die Frischwasserspülung jederzeit unterbrochen werden.
- Nach Ablauf der Spülzeit wird die Frischwasserspülung beendet.
- Nach Leerung der Wanne wird das automatische Nachblasen aktiviert. Dieses Programm kann nicht abgebrochen werden. Taste  blinkt und auf dem Display wird die verbleibende Zeit in Sekunden bis zum Programmende angezeigt.
- Nach etwa 5 Minuten Luft-/Jetdüsen und Wanne mit einem weichen, nicht kratzenden und nicht fuselnden Tuch trockenreiben.
- Wannenablauf geöffnet lassen.

## 09 PFLEGEHINWEISE

Keine Lösungsmittelhaltigen, aggressiven oder scheuernden Reinigungsmittel verwenden! Diese beschädigen die Wannenoberfläche. Nur weiche, nicht kratzende und nicht fuselnde Tücher zur Reinigung verwenden!

Die Wannenoberfläche muss vor der Reinigung von kratzenden Stäuben usw. befreit werden, z. B. durch Abspülen mit klarem Wasser. Chemische Abflussreiniger dürfen nicht verwendet werden.

Die Wanne nach dem Bad mit einem Haushaltsspülmittel ausspülen. In regelmäßigen Abständen Acrylteile mit antistatischem Acryl- / Plexiglasreiniger Repabad „Spezial-Reiniger“ (Art.Nr. 0010276) säubern. Für das Beseitigen von kleinen Kratzern eignet sich das Repabad „Acrylpflege-Set“ (Art.Nr. 0007135).

## 10 WARTUNG

### **Desinfektionsbehälter auffüllen**

(nur bei Sonderzubehör Desinfektionsanlage)

Wenn die Taste  beim Starten der Desinfektionsanlage (siehe Seite 17) schnell blinkt, muss der Desinfektionsbehälter aufgefüllt werden.

### **Desinfektionsmittel ist hautreizend!**

Die Sicherheitshinweise auf dem Etikett des Desinfektionsmittels unbedingt einhalten!

Desinfektionsmittel für Kinder unzugänglich aufbewahren!

Während der Desinfektion darf im Whirlpool nicht gebadet werden!

Je nach Nutzungshäufigkeit sollten Sie den Whirlpool etwa alle 4 Wochen desinfizieren. Nur Repabad-Desinfektionsmittel (Art.Nr. 0002511) verwenden. Bei Verwendung anderer Mittel besteht die Gefahr, dass der Whirlpool beschädigt wird.

- Deckel der Einfüllöffnung auf dem Wannenrand abschrauben.
- Eine Flasche (1 Liter) Repabad-Desinfektionsmittel (Art.Nr. 0002511) mit Trichter einfüllen.
- Deckel der Einfüllöffnung wieder fest verschließen.

### **Reinigung der Düsen**

Die Kalkrückstände an den Düsen des Whirlpools bei Bedarf mit Repabad „Spezial-Reiniger“ (Art.Nr. 0010276) entfernen. Aus- und Einbau der Düsen siehe Seite 21.



## 11 FUNKTION UND AUFBAU DER DÜSEN

### Luftdüsen

Zum Reinigen können die Einsätze der Luftdüsen mit dem Spezialschlüssel (Art.Nr. 0035112) abgeschraubt werden:

- Zum Lösen der Einsätze (1) den Schlüssel (2) mit der gummierten Seite mit leichtem Druck auf den Einsatz aufdrücken und diesen gegen den Uhrzeigersinn herausdrehen.

Die Gewindeaufnahme (3) der Luftdüse darf nicht entfernt oder verdreht werden!

- Düsenersatz (1) wieder einschrauben, so dass dieser bündig mit dem Chromring abschließt.

Das Entfernen der Luftdüsen-Einsätze führt nicht zu Undichtigkeiten des Whirlpools.

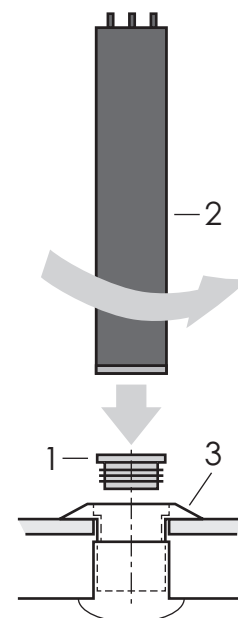

### Champagnerdüsen

Zum Reinigen können die Einsätze der Champagnerdüsen mit dem Spezialschlüssel (Art.Nr. 0035112) abgeschraubt werden:

- Zum Lösen der Einsätze (1) den Schlüssel (2) mit den Metallstiften vorsichtig in die Löcher der Düsenkappen stecken und diese gegen den Uhrzeigersinn herausdrehen.

Die Gewindeaufnahme (3) der Champagnerdüse darf nicht entfernt oder verdreht werden!

- Düsenersatz (1) wieder einschrauben, so dass dieser bündig mit dem Chromring abschließt.

Das Entfernen der Champagnerdüsen-Einsätze führt nicht zu Undichtigkeiten des Whirlpools.

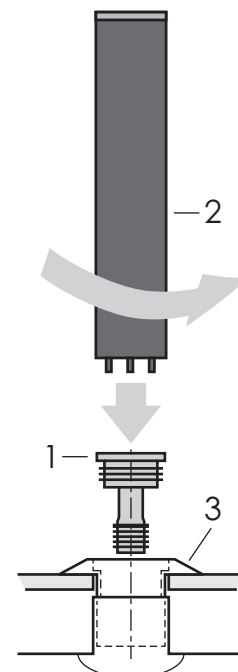

## Jetdüsen / Micro-Jetdüsen

Durch Schwenken der Jetdüsen kann die Strahlrichtung verändert werden. Zum Reinigen können die Jetdüsen-Einsätze ausgebaut werden:

- Jetdüsenkugel (4) und Kunststoffeinsatz (5) mit dem Spezialschlüssel (6) (Jetdüse: Art.Nr. 0034794, Micro-Jetdüse: Art.Nr. 0034795) herausnehmen, dazu den Schlüssel in die Öffnung der Jetdüsenkugel (4) stecken und diese zusammen mit dem Kunststoffeinsatz (5) herausziehen.

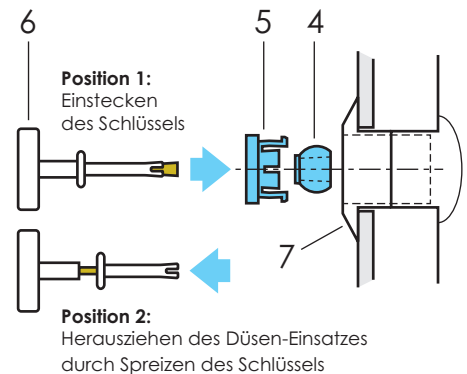

Der Düsenkörper (7) der Jetdüse darf nicht entfernt oder verdreht werden!

- Zum Einbau zuerst die Jetdüsenkugel (4) in den Kunststoffeinsatz (5) schieben und dann in den Düsenkörper (7) einsetzen.

Das Entfernen der Jetdüsen-Einsätze und der Jetdüsenkugeln führt nicht zu Undichtigkeiten des Whirlpools.

## 12 ABLAUFSIEB SÄUBERN, ABLAUFSTÖPSEL EINSTELLEN

- Ablaufdeckel (7) inkl. Ablaufstöpsel (8) nach oben herausnehmen

**Achtung:** Stöpsel ist nur eingehängt, kann herausfallen und Wanne beschädigen

- Sieb (10) reinigen
- Ablaufstöpsel kann über Einstellschraube (9) eingestellt werden

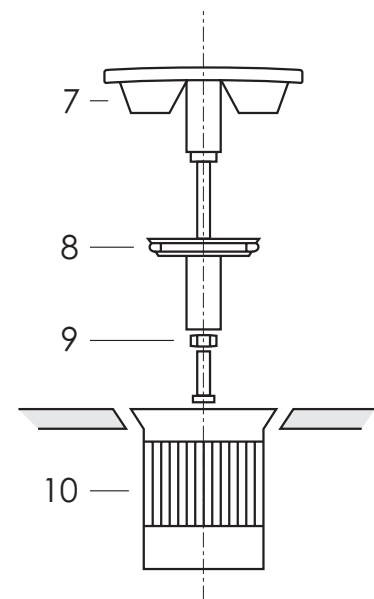

## 13 TECHNISCHE DATEN

<b>Anschluss</b>	über separat geschaltete Stromzuleitung mit separatem FI-Schutzschalter RCD-Schalter 2-polig I $\Delta$ N $\leq$ 30 mA (Überspannungskategorie III)
<b>Anschlussspannung</b>	230 V AC, 50 Hz
<b>Absicherung ohne Zusatzheizung</b>	16 A-B bei Zuleitung 3 x 1,5 mm <sup>2</sup>
<b>Absicherung mit Zusatzheizung</b>	2 x 16 A-B bei 2 Zuleitungen mit je 3 x 1,5 mm <sup>2</sup>
<b>Anschlussleistung</b>	0,5 - 1,2 kW (Luftsystem) 0,7 - 1,6 kW (Jetsystem) 1,3 - 3,0 kW (Luft- und Jetsystem) 2 kW (Zusatzheizung)

## 14 RICHTIG WHIRLEN

Eintauchen in die wohlige Wärme des Wassers. Luftblasen zerplatzen auf der Haut, der schwerelose Körper wird vom Wasser getragen. Die individuell einstellbare Massage lockert die Muskulatur und löst Verspannungen.

Der Stoffwechsel wird angeregt, das vegetative Nervensystem positiv beeinflusst, das Gehirn setzt „Glückshormone“ frei – man fühlt sich rundum wohl. Um die angenehmen Wirkungen des Whirlens auf Körper und Psyche kennenzulernen und richtig nutzen zu können, hier ein paar Anregungen zum Umgang mit dem Whirlen.

### Die Whirl-Regeln

1. Vor dem Whirlen mit Seife oder Duschgel abwaschen. Die Haut baut so besser einen natürlichen Säureschutzmantel auf. Die zerplatzenden Luftblasen auf der Haut sorgen für eine besonders gute Tiefenreinigung.
2. Die Summe aus Zeit, Massagestärke und Wassertemperatur entscheidet über den Zustand, das Empfinden nach dem Whirlen. Kurz, kühl und sanft massiert, steigt man topfit aus dem Whirlpool. Länger, wärmer und intensiver massiert, fühlt man sich entspannt und ruhig.
3. Duftöle wirken nachhaltig, je nach gewünschtem Empfinden. Wer nach dem Whirlen fit sein möchte, sollte einen aufbauenden Duft wie z. B. Eukalyptus oder Zitrone verwenden. Ausschließlich whirlpool-geeignete Badezusätze verwenden, die nicht oder nur wenig schäumen.

### Die Wirkung auf Körper und Wohlbefinden

- Das Bindegewebe, die Muskeln etc. werden schwerelos und dadurch spannungsfrei.
- Die Hautporen öffnen sich durch die Wärme und Feuchtigkeit.
- Das Zerplatzen der Luftblasen auf der Hautoberfläche erzeugt durch den Druckwechsel beim Unterbrechen der Oberflächenspannung einen besonderen Peeling- und Reizeffekt.
- Die Wärme löst Verspannungen, entkrampft und ermöglicht eine entspannte Massage.
- Die Temperatur auf der Hautoberfläche steuert das Befinden.
- Die Haut nimmt aufgrund der geöffneten Hautporen mehr Sauerstoff auf.
- Der Sauerstoff wird durch die gleichmäßig angeregte Durchblutung besser transportiert.
- Die Aromastoffe werden besser an die Luft transportiert und aufgenommen.
- Die Massagebewegung lockert, regt den Kreislauf an.
- Durch die hohe Luftfeuchte werden die Atemwege beruhigt und die Schleimhäute stabilisiert.

## Aromatherapie

Aromatherapeutische Badezusätze steigern das körperliche und geistige Wohlbefinden. Manche Duftmoleküle dringen durch die Haut ein und entfalten dann ihre Wirkung, andere stimulieren die Nervenenden, wenn sie eingeatmet werden.

In nur 2 Sekunden hat die Nase die Duftsignale aufgenommen und an jenen Teil des Gehirns weitergeleitet, der für die Steuerung von Gedächtnis und Gefühlen zuständig ist.



Aromatherapeutische Badezusätze bleiben ca. 15 Minuten in der Luft, die Nase gewöhnt sich nach kurzer Zeit an den Duft und hört auf, Geruchssignale zu senden. Trotzdem sollte nicht erneut Badezusatz ins Badewasser gegeben werden. Die Konzentration genügt, um die gewünschte Reaktion zu erzielen. Zu viele Duftsignale bewirken das Gegenteil.

## Regeln für die Aromatherapie

Aromatherapeutische Badezusätze erst in das eingelaufene Badewasser geben und gut umrühren, damit die Öltröpfchen sich gleichmäßig verteilen.

Hat der Körper die aromatherapeutischen Badezusätze über die Haut aufgenommen, hält ihre Wirkung ca. 4-6 Stunden an. Vorausgesetzt es werden kein Alkohol oder koffeinhaltige Getränke konsumiert.

Aromatische Dämpfe verflüchtigen sich, deshalb immer Tür und Fenster im Badezimmer schließen, wenn aromatherapeutische Badezusätze eingesetzt werden.

Bei hoher Wassertemperatur dringt das Öl leichter in die Haut ein, daher Vorsicht bei der Dosierung, wenn man aromatherapeutische Badezusätze im heißen Badewasser einsetzt.

## Aromatherapeutische Badezusätze

Badezusätze von Repabad sind optimal für Whirlpools geeignet, da sie nur schwach schäumen und keine Ablagerungen im System hinterlassen. Mit ihren Anteilen an ätherischen Ölen sind sie Pflege für den Körper und Balsam für die Seele. **Auswahl:** Bergkiefer, Eukalyptus, Kamille, Lavendel, Mango, Rosengarten und Lemongras.



### Bitte beachten:

Die oben aufgeführten Tipps sind allgemeine Empfehlungen. Bei gesundheitlichen Problemen bitte immer zuerst mit einem Arzt sprechen.

### Wirkungsweisen der Badezusätze

Die genannten Wirkungsweisen können nur als Anregung betrachtet werden, da die Aromen sich je nach Person unterschiedlich auswirken.

BESCHWERDEN	TEMPERATUR	WHIRLZEIT	REPABAD BADEZUSÄTZE*	BESONDERHEITEN
<b>Steigerung der Abwehrkräfte</b>	28 °C oder niedriger	7 Min.	Eukalyptus, Lavendel	Morgens
<b>Steigerung der Abwehrkräfte</b>	38 °C oder höher	7 Min.	Eukalyptus, Lavendel	Abends
<b>Erkältung</b>	38 °C	30 Min.	Eukalyptus, Kamille, Bergkiefer	Anschließende Nachtruhe wird empfohlen
<b>Migräne</b>	32 °C	10 Min.	Kamille	Möglichst zu Beginn des Anfalls, anschließende Ruhezeit einhalten
<b>Muskelkater</b>	38 °C	10 Min.	Kamille	Je ein Sprudelbad vor / nach dem Sport
<b>Müdigkeit</b>	38 °C	25 Min.	Lavendel	Abends vor dem Schlafengehen
<b>Müdigkeit</b>	30 °C	10 Min.	Lemongras, Mango	Morgens nach dem Aufstehen
<b>Schlafstörungen</b>	38 °C	30 Min.	Lavendel	
<b>Stress</b>	37 °C	25 Min.	Kamille, Lavendel	

\* Bitte keine ölhaltigen oder schäumenden Badezusätze verwenden.





Gewährleistungskarte nur im Reklamationsfall einschicken.

## GEWÄHRLEISTUNGSKARTE

### für Repabad-Whirlpools

Für den von uns gelieferten Repabad-Whirlpool übernehmen wir bei fachgerechter Montage und bei Einhaltung der Pflegehinweise sowie sachgerechter und sorgfältiger Verwendung, entsprechend unseren allgemeinen Geschäftsbedingungen eine Gewährleistung für die Dauer von 5 Jahren.

Die Gewährleistung beginnt mit dem Tag der Lieferung durch Repabad, ein eventueller Anspruch ist unter Angabe untenstehender Daten über den Fachinstallateur, bei welchem unser Produkt gekauft wurde, anzumelden.

Geliefert am:

---

Anschrift des Kunden:

---

Rechnungs-Nr.:

---

---

Reklamationsgrund:

---

---

---

Anschrift des Fachinstallateurs

---

---

---

Stempel / Unterschrift Installateur

**repabad®**  
im BAD zuhause.

**TECHNIK-HOTLINE +49 (0) 70 24 / 94 11 - 88**

repabad GmbH  
Bosslerstraße 13-15  
D-73240 Wendlingen  
Telefon +49 (0) 70 24 / 94 11-0  
Telefax +49 (0) 70 24 / 94 11-30  
info@repabad.com  
www.repabad.com