

Livorno 180/80
oval F links

Weiß
Edelweiß
PG1

180x80x44 cm
Datanorm 0032696
Bauhöhe 59,5 cm
Gewicht ca. 48 kg
Wasserinhalt ca. 200 l

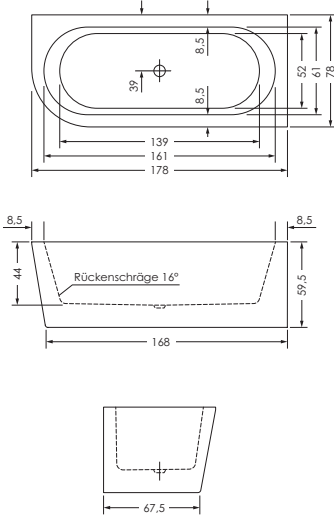

Systeme
Rückentherapie (einseitig) / Aquapunktur

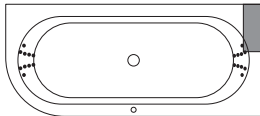

Vision Luft

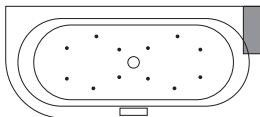

Bitte beachten Sie, dieses Modell wird inklusive einer Viega Multiplex M5 (lang) kpl. Chrom geliefert.

Systempreise (ohne Wanne) Inkl. Fußgestell, Wandmontageset, Fußpads, Excentergarnitur Chrom¹, RCP repa-clean-protect und Probierset Badezusätze.

Systempreis (ohne Wanne)	Datan.	Anzahl der Düsen Chrom					PG
		Luft	Jet	MJ	Ch	PD	
Rückentherapie	0025166					10	2
Aquapunktur	0032829					20	2
Whirlpool Vision Luft	0028264	12					2

● inklusive
○ optional

Zubehör

Zubehör	Datan.	inklusiv	Luft	Jet	MJ	Ch	PD	PG
Fußgestell		●	●	●	●	●		
Wandmontageset		●	●	●	●	●		
Viega Multiplex M5 kpl. Chrom (lang)		●	●	●	●	●		
Viega Multiplex Trio MT5 kpl. Chrom (lang)	0028296	○						2
Viega Anschluss-Set	0000583	○	○	○		○		2
repaGrip-Veredelung vollflächig	0025063	○						1
Viega Multiplex Trio E 3-Armatur kpl. Chrom	0028964	○	○	○		○		2

Allg. Ausstattungsoptionen

Kopf-Nackenkissen Enjoy	0028752	○	○	○		○		2
Komfortkissen Various	0032760	○	○	○		○		2
Repaboard 80 cm	0032762	○	○	○		○		2
Farblicht-Therapie	0026161	○	○	○		○		2
Fußpads	0016462		●	●		●		2
Probierset Badezusätze	0029216	○	●	●		●		2
Lautsprecher Badewannen (4 Stück)	0012936	○	○	○		○		2
Bluetooth Receiver inkl. 4 Lautsprecher	0032821	○	○	○		○		2
Umbau Viega Multiplex Trio MT5	0030045		○	○		○		2

¹Alternativ liefern wir Ihnen gerne das Modell Viega Multiplex Trio MT5 kpl. Chrom.
Änderungen im Sinne technischer und optischer Verbesserungen vorbehalten. Für Irrtümer und Druckfehler übernehmen wir keine Haftung.

**Livorno 180/80
oval F rechts**

Weiß
Edelweiß
PG1

180x80x44 cm
Datanorm 0032697
Bauhöhe 59,5 cm
Gewicht ca. 48 kg
Wasserinhalt ca. 200 l

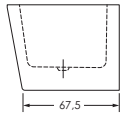
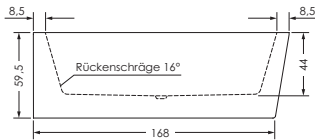
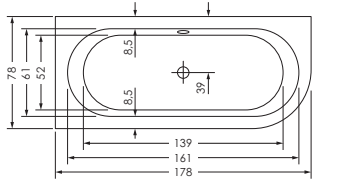

Systeme
Rückentherapie (einseitig) / Aquapunktur

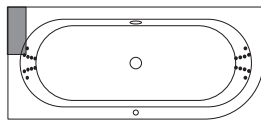

Vision Luft

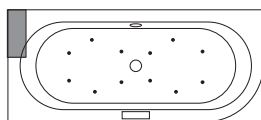

Bitte beachten Sie, dieses Modell wird inklusive einer Viega Multiplex M5 (lang) kpl. Chrom geliefert.

Systempreise (ohne Wanne) Inkl. Fußgestell, Wandmontageset, Fußpads, Excenter garnitur Chrom¹, RCP repa-clean-protect und Probierset Badezusätze.

Systempreis (ohne Wanne)	Datan.	Anzahl der Düsen Chrom					PG
		Luft	Jet	MJ	Ch	PD	
Rückentherapie	0025166					10	2
Aquapunktur	0032829					20	2
Whirlpool Vision Luft	0028264	12					2
<ul style="list-style-type: none"> ● inklusive ○ optional 							
Zubehör	Datan.						PG
Fußgestell		inklusive	●	●	●	●	
Wandmontageset		inklusive	●	●	●	●	
Viega Multiplex M5 kpl. Chrom (lang)		inklusive	●	●	●	●	
Viega Multiplex Trio MT5 kpl. Chrom (lang)	0028296		○				2
Viega Anschluss-Set	0000583		○	○	○	○	2
repaGrip-Veredelung vollflächig	0025063		○				1
Viega Multiplex Trio E 3-Armatur kpl. Chrom	0028964		○	○	○	○	2
Allg. Ausstattungsoptionen	Datan.						PG
Kopf-Nackenkissen Enjoy	0028752		○	○	○	○	2
Komfortkissen Various	0032760		○	○	○	○	2
Repaboard 80 cm	0032762		○	○	○	○	2
Farblicht-Therapie	0026161		○	○	○	○	2
Fußpads	0016462			●	●	●	2
Probierset Badezusätze	0029216		○	●	●	●	2
Lautsprecher Badewannen (4 Stück)	0012936		○	○	○	○	2
Bluetooth Receiver inkl. 4 Lautsprecher	0032821		○	○	○	○	2
Umbau Viega Multiplex Trio MT5	0030045			○	○	○	2

¹Alternativ liefern wir Ihnen gerne das Modell Viega Multiplex Trio MT5 kpl. Chrom.
Änderungen im Sinne technischer und optischer Verbesserungen vorbehalten. Für Irrtümer und Druckfehler übernehmen wir keine Haftung.