

BEFLIESBARE BARRIEREFREIE BODENELEMENTE MIT TECE DUSCHRINNE

Nischeneinbau / einseitiges Gefälle

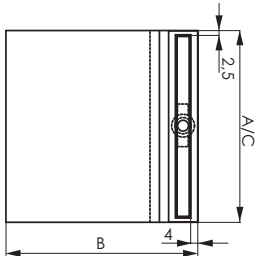

Eckeinbau / 4-seitiges Gefälle

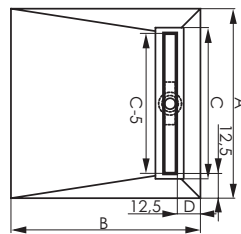

A	B	C-5
80	120	75
90	90 / 120 / 140	85
100	80 / 90 / 100 / 120	95
120	80 / 90 / 100 / 120	115

A	B	C-5
80	100 / 120	55
90	90 / 100 / 120 / 140	65
100	80 / 90 / 100 / 120	75
120	80 / 90 / 100 / 120	95



EINBAUVARIANTEN

**Aufbau mit TECE Duschrinne (einteilig)
4-seitiges Gefälle**

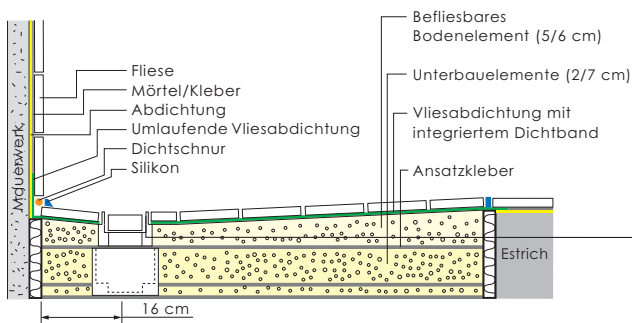

**Bodenablauf waagrecht
(Ablaufleistung 0,65 l/s)**

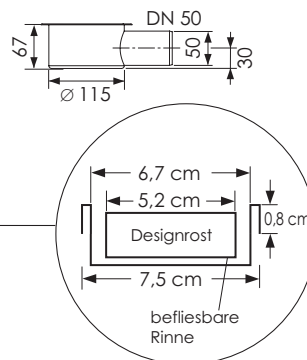

**Bodenablauf waagrecht
(Ablaufleistung 0,8 l/s)**

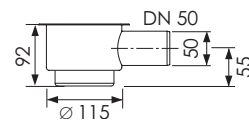

**Aufbau mit TECE Duschrinne (zweiteilig)
1-seitiges Gefälle**

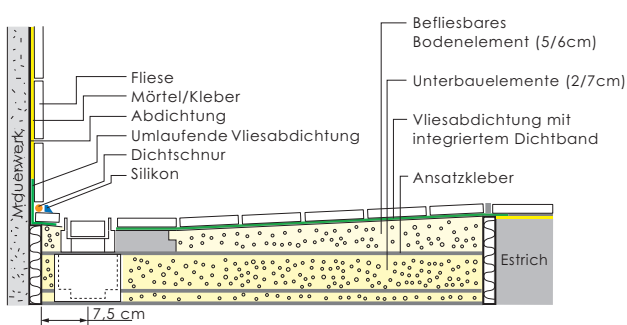

VORTEILE

- durchgängige Optik des Badezimmers
- Größen individuell
- Nischen-Version mit einseitigem Gefälle
- Eck-Version mit 4-seitigem Gefälle
- durchgehende, umlaufend überstehende Dichtbahn auf der gesamten Fläche
- Rinne in unterschiedlichen Designs wählbar



Bodenbündig, befliestbares Bodenelement mit TECE Duschrinne besteht aus einem Hartschaumkern aus EPS (expandiertes Polystyrol) und einer werkseitig aufgetragenen Vliesabdichtung mit einem integrierten 7 cm breiten umlaufenden Dichtband und einer eingedichteten TECE Duschrinne (Rinnenabdeckung separat zu bestellen). Zur Kombination der waagrecht ablaufenden, Sperwasserhöhe 25 mm/Ablaufleistung 0,65 l/s nach DIN 274 (min. Aufbauhöhe 12 cm + Verklebung), oder Sperwasserhöhe 50 mm/Ablaufleistung 0,8 l/s nach DIN 274 (min. Aufbauhöhe 14 cm + Verklebung). Ebenfalls enthalten sind 2 Unterbauelemente (2 und 7 cm Höhe). Um eine Schallentkopplung zur Wand zu erreichen, empfiehlt sich einen bauseits gestellten Randdämmstreifen bei der Montage zu integrieren. Der Untergrund muss fest, tragfähig, sauber und schwingungsfrei sein. Im Falle einer privaten Barfußnutzung kann Mosaik $\geq 2 \times 2$ cm als Belag verwendet werden. Fliesen $\geq 5 \times 5$ cm sind für die gewerbliche Nutzung sowie für die Nutzung mit Rollstühlen, Gehhilfen etc. zu verwenden. Auf eine ausreichende Bruchfestigkeit der Fliesen ist zu achten.

STANDARDMASSE

	Länge A	Breite B	Bauhöhe	Bauhöhe inklusive Ablauf waagrecht (0,8 l/s)	Daten.	Preis	Zubehörpaket 1		PG	
							Daten.	Preis		
Nischeneinbau / einseitiges Gefälle (ohne Designrost)	80	120	5 cm	14,5 cm	0020180		0034504		2	
		90	90	5 cm	14,5 cm	0020181		0034504		2
			120	5 cm	14,5 cm	0020182		0034504		2
			140	5 cm	14,5 cm	0020183		0034504		2
	100	80	5 cm	14,5 cm	0020184		0034504		2	
		90	5 cm	14,5 cm	0020185		0034504		2	
		100	5 cm	14,5 cm	0020186		0034504		2	
		120	5 cm	14,5 cm	0020187		0034504		2	
	120	80	5 cm	14,5 cm	0020188		0034504		2	
		90	5 cm	14,5 cm	0020189		0034504		2	
		100	5 cm	14,5 cm	0020190		0034504		2	
		120	5 cm	14,5 cm	0020191		0034504		2	
	Eckeinbau / 4-seitiges Gefälle (ohne Designrost)	80	100	5 cm	14,5 cm	0022107		0034504		2
			120	5 cm	14,5 cm	0022108		0034504		2
		90	90	5 cm	14,5 cm	0020192		0034504		2
			100	5 cm	14,5 cm	0020193		0034504		2
120			5 cm	14,5 cm	0020194		0034504		2	
140			5 cm	14,5 cm	0020195		0034504		2	
100		80	5 cm	14,5 cm	0020196		0034504		2	
		90	5 cm	14,5 cm	0020197		0034504		2	
		100	5 cm	14,5 cm	0020198		0034504		2	
		120	5 cm	14,5 cm	0020199		0034504		2	
120		80	5 cm	14,5 cm	0020200		0034504		2	
		90	5 cm	14,5 cm	0020201		0034504		2	
		100	5 cm	14,5 cm	0020202		0034504		2	
		120	5 cm	14,5 cm	0020203		0034504		2	

ZUBEHÖRPAKETE

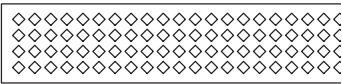
Paket 1 | Dichtschlämme (0016257) und Ansatzkleber (0018383)

Designroste für TECE Duschrinne (Edelstahl poliert)		Größe (C-5 cm)	C-5 cm = sichtbares Rinnenmaß/Designrost		
Typ Quadrat		65		0020204	2
		75		0020205	2
		85		0020206	2
		95		0020207	2
		115		0020208	2
		Typ Fliese		55	
65				0020219	2
75				0020220	2
85				0020221	2
95				0020222	2
115				0020223	2

BEFLIESBARE BARRIEREFREIE BODENELEMENTE
MIT TECE DUSCHRINNE SUPERFLACH / WANDANBINDUNG

Nischeneinbau / einseitiges Gefälle

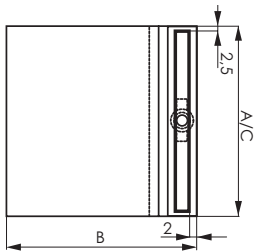

A	B	C-5
80	120	75
90	90 / 120 / 140	85
100	80 / 90 / 100 / 120	95
120	80 / 90 / 100 / 120	115

EINBAUVARIANTEN

Aufbau mit TECE Duschrinne (einteilig) superflach
mit Wandanbindung, 1-seitiges Gefälle ohne Unterbauelemente

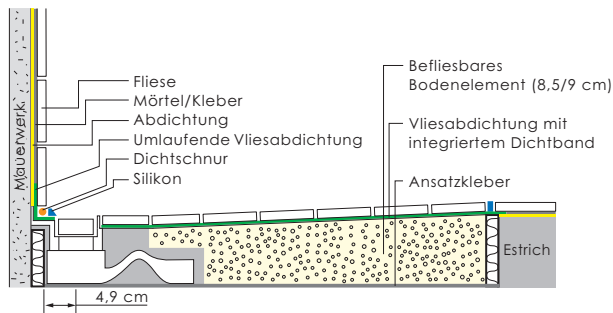

Aufbau mit TECE Duschrinne (einteilig) superflach
mit Wandanbindung, 1-seitiges Gefälle mit Unterbauelemente

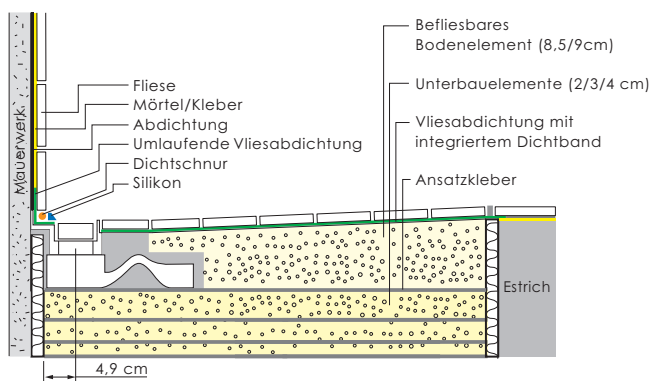

VORTEILE

- durchgängige Optik des Badezimmers
- Größen individuell
- sehr geringe Aufbauhöhe
- einseitiges Gefälle
- durchgehende, umlaufend überstehende Dichtbahn auf der gesamten Fläche
- Rinne in unterschiedlichen Designs wählbar

Bodenbündig, befliestbares Bodenelement mit TECE Duschrinne besteht aus einem Hartschaumkern aus EPS (expandiertes Polystyrol) und einer werkseitig aufgetragenen Vliesabdichtung mit einem integrierten 7 cm breiten umlaufenden Dichtband und einer eingedichteten TECE Duschrinne (Rinnenabdeckung separat zu bestellen), mit waagrechttem Ablauf, Sperrwasserhöhe 30 mm/Ablaufleistung 0,5 l/s nach DIN 274 (Aufbauhöhe 8,5 - 9 cm + Verklebung). Um eine Schallentkopplung zur Wand zu erreichen, empfiehlt sich einen bauseits gestellten Randdämmstreifen bei der Montage zu integrieren. Der Untergrund muss fest, tragfähig, sauber und schwingungsfrei sein. Im Falle einer privaten Barfußnutzung kann Mosaik $\geq 2 \times 2$ cm als Belag verwendet werden. Fliesen $\geq 5 \times 5$ cm sind für die gewerbliche Nutzung sowie für die Nutzung mit Rollstühlen, Gehhilfen etc. zu verwenden. Auf eine ausreichende Bruchfestigkeit der Fliesen ist zu achten.

Unterbaulemente, 3-teiliges Set

Zur Anpassung an die unterschiedlichen Einbauhöhen kann ein Set aus drei Unterbaulementen optional gewählt werden. Durch die unterschiedliche Kombination der Platten kann ein Höhenausgleich zwischen 2 und 9 cm plus Materialstärke Ansatzkleber (ca. 0,5 cm pro Schicht) erzielt werden. Die Unterbaulemente sind an die entsprechenden Gegebenheiten durch einfaches Zuschneiden anzupassen.

STANDARDMASSE

	Länge A	Breite B	Bauhöhe inklusive Ablauf waagrecht (0,5 l/s)	Daten.	Preis	Zubehörpaket 1		Unterbaulement 3-teiliges Set		PG
						Daten.	Preis	Daten.	Preis	
Nischeneinbau / einseitiges Gefälle (ohne Designrost)	80	120	9 cm	0033535		0034504		0018811		2
		90	90	8,5 cm	0033536		0034504		0015762	
	120		9 cm	0033537		0034504		0018812		2
	140		9,5 cm	0033538		0034504		0022085		2
	100	80	8,5 cm	0033539		0034504		0018809		2
		90	8,5 cm	0033540		0034504		0018810		2
		100	8,5 cm	0033541		0034504		0015763		2
		120	9 cm	0033542		0034504		0022079		2
	120	80	8,5 cm	0033543		0034504		0018811		2
		90	8,5 cm	0033544		0034504		0018812		2
		100	8,5 cm	0033545		0034504		0022079		2
		120	9 cm	0033546		0034504		0015765		2

ZUBEHÖRPAKETE

Paket 1 | Dichtschlämme (0016257) und Ansatzkleber (0018383)

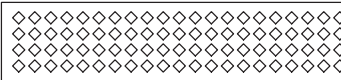
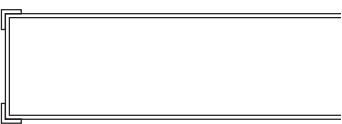
Designroste für TECE Duschrinne (Edelstahl poliert)	Größe (C-5 cm)	C-5 cm = sichtbares Rinnenmaß/Designrost		
Typ Quadrat 	65		0020204	2
	75		0020205	2
	85		0020206	2
	95		0020207	2
	115		0020208	2
Typ Fliese 	55		0020109	2
	65		0020219	2
	75		0020220	2
	85		0020221	2
	95		0020222	2
	115		0020223	2

BEFLIESBARE BARRIEREFREIE BODENELEMENTE MIT TECE DUSCHRINNE / SONDERMASSE

Sonderanfertigung für Nischeneinbau / einseitiges Gefälle,
2-teiliges Unterbauelement (7/2 cm) (ohne Designrost)

Sonderanfertigung für Eckeinbau / vierseitiges Gefälle,
2-teiliges Unterbauelement (7/2 cm) (ohne Designrost)

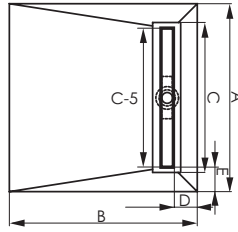
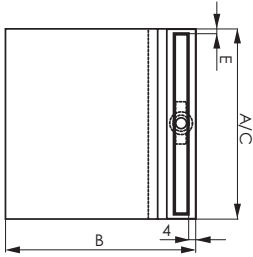

SONDERMASSE

	Länge A	Breite B	Bauhöhe	Daten.	Preis	Zubehörpaket 1		PG
						Datan.	Preis	
Sonderanfertigung für Nischeneinbau / einseitiges Gefälle , 2-teiliges Unterbauelement (7/2 cm) (ohne Designrost)	bis 120	bis 120	5 cm	0020224		0034504	2	
	bis 120	bis 150	6 cm	0020225		0034504	2	
	Maß A		Maß E (Position Rinne) mind. 2,5 cm					
	Maß B		Maß C					
Sonderanfertigung für Eckeinbau / vierseitiges Gefälle , 2-teiliges Unterbauelement (7/2 cm) (ohne Designrost)	bis 120	bis 120	5 cm	0020226		0034504	2	
	bis 120	bis 150	6 cm	0020227		0034504	2	
	Maß A		Maß E (Position Rinne) mind. 12,5 cm					
	Maß B		Maß D (Position Rinne) mind. 12,5 cm					
	Maß C		Sichtbare Länge der Rinne ergibt sich aus dem Maß A abzüglich mindestens 25 cm					

ZUBEHÖRPAKETE

Paket 1 | Dichtschlämme (0016257) und Ansatzkleber (0018383)

EINBAUVARIANTEN

Aufbau mit TECE Duschrinne (einteilig) 4-seitiges Gefälle

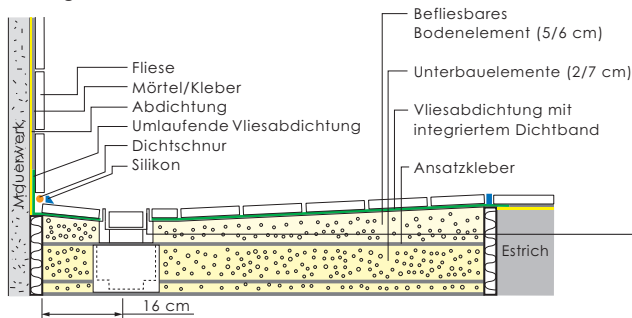

Bodenablauf waagrecht (Ablaufleistung 0,65 l/s)

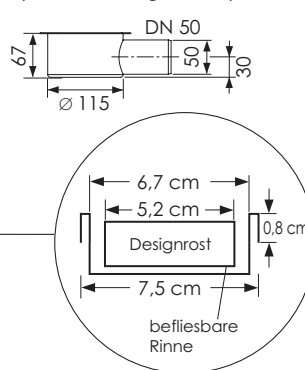

Bodenablauf waagrecht (Ablaufleistung 0,8 l/s)

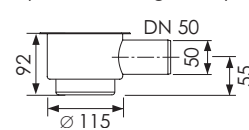

Aufbau mit TECE Duschrinne (zweiteilig) 1-seitiges Gefälle

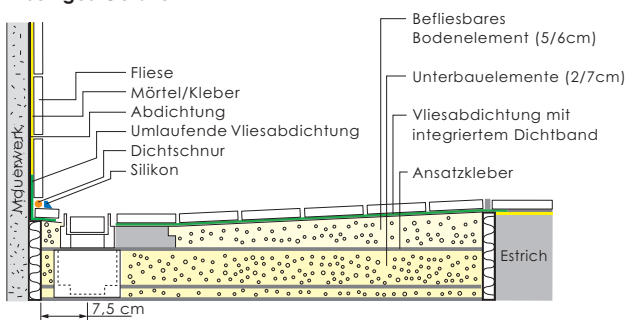

VORTEILE

- durchgängige Optik des Badezimmers
- Größen individuell
- Nischen-Version mit einseitigem Gefälle
- Eck-Version mit 4-seitigem Gefälle
- durchgehende, umlaufend überstehende Dichtbahn auf der gesamten Fläche
- Rinne in unterschiedlichen Designs wählbar

BEFLIESBARE BARRIEREFREIE BODENELEMENTE

MIT TECE DUSCHRINNE SUPERFLACH / WANDANBINDUNG / SONDERMASSE

Sonderanfertigung für Nischeinbau / einseitiges Gefälle

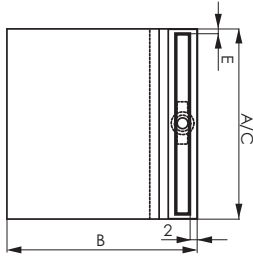

SONDERMASSE

	Länge A	Breite B	Bauhöhe inklusive Ablauf waagrecht (0,5 l/s)	Datan.	Preis	Zubehörpaket 1		Unterbauelement 3-teiliges Set		PG
						Datan.	Preis	Datan.	Preis	
Sonderanfertigung für Nischeinbau / einseitiges Gefälle (ohne Designrost)	bis 120	bis 120	8,5 - 9 cm	0033547		0034504		0015765		2
	bis 120	bis 150	9-10 cm	0033548		0034504		0022093		2
	Maß A	Maß E (Position Rinne) mind. 2,5 cm								
	Maß B									
	Maß C	Sichtbare Länge der Rinne ergibt sich aus dem Maß A abzüglich mindestens 5 cm								

ZUBEHÖRPAKETE

Paket 1 | Dichtschlämme (0016257) und Ansatzkleber (0018383)

Designroste für TECE Duschrinne (Edelstahl poliert)	Größe (C-5 cm)	C-5 cm = sichtbares Rinnenmaß/Designrost		
Typ Quadrat	65		0020204	2
	75		0020205	2
	85		0020206	2
	95		0020207	2
	115		0020208	2
Typ Fliese	55		0020109	2
	65		0020219	2
	75		0020220	2
	85		0020221	2
	95		0020222	2
	115		0020223	2

EINBAUVARIANTEN

Aufbau mit TECE Duschrinne (einteilig) superflach mit Wandanbindung, 1-seitiges Gefälle ohne Unterbauelemente

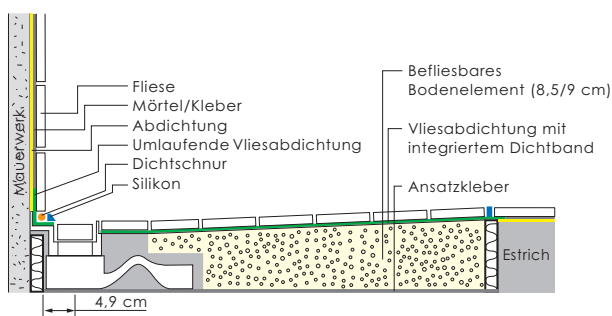

Aufbau mit TECE Duschrinne (einteilig) superflach mit Wandanbindung, 1-seitiges Gefälle mit Unterbauelemente

